

RG1 DL RG1 UNI DL

SRB

KONTROLNA JEDINICA ZA AUTOMATIKU SA 230 V MOTORIMA
UPUTSTVA I UPOZORENJA ZA INSTALACIJU, KORIŠĆENJE I ODRŽAVANJE.

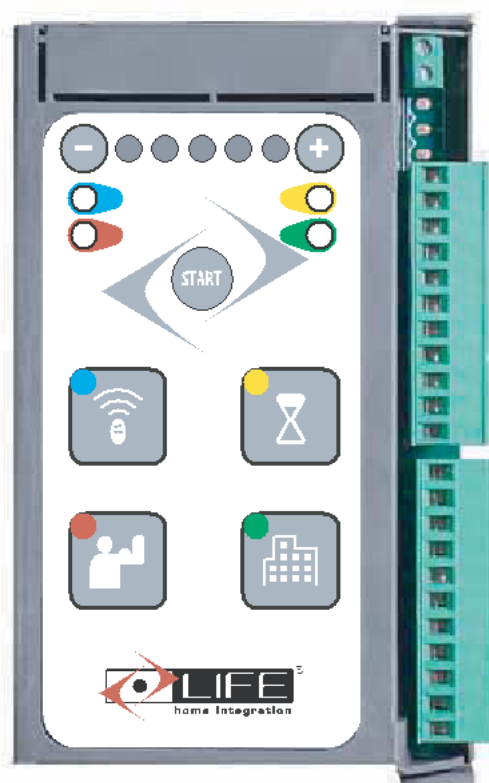

STANDARDNA INSTALACIJA

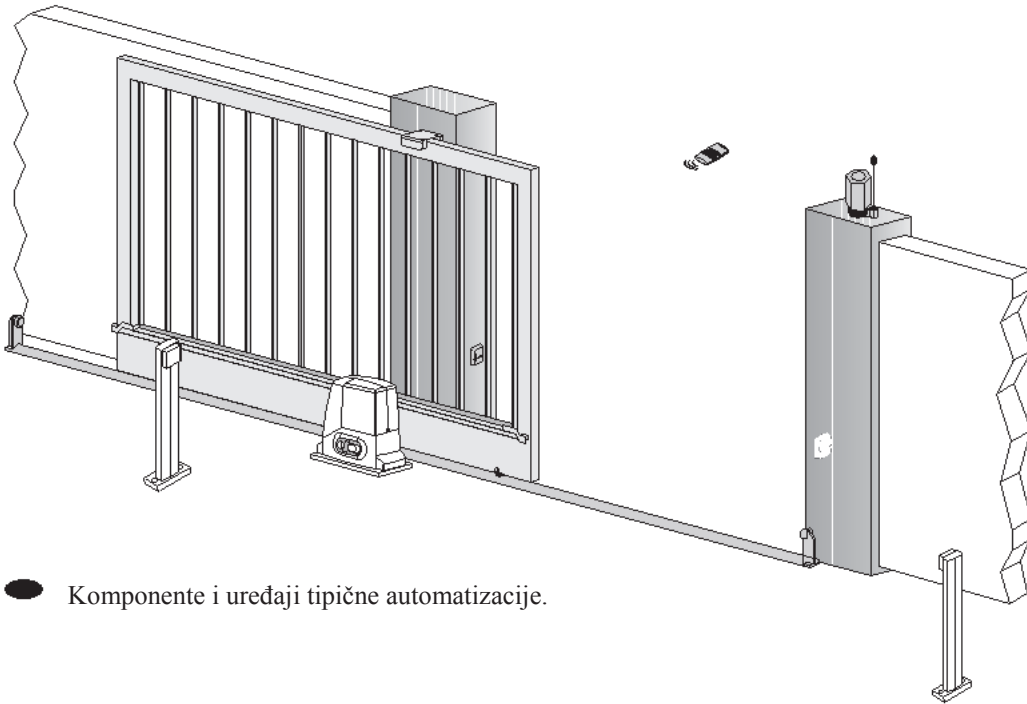

● Komponente i uređaji tipične automatizacije.

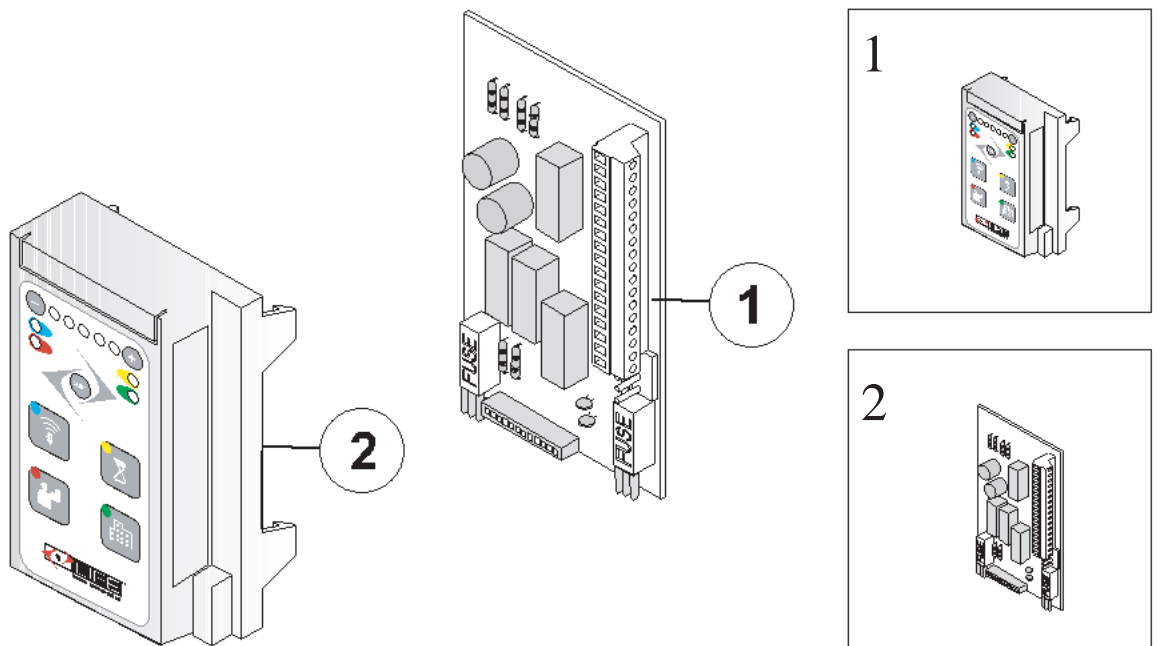

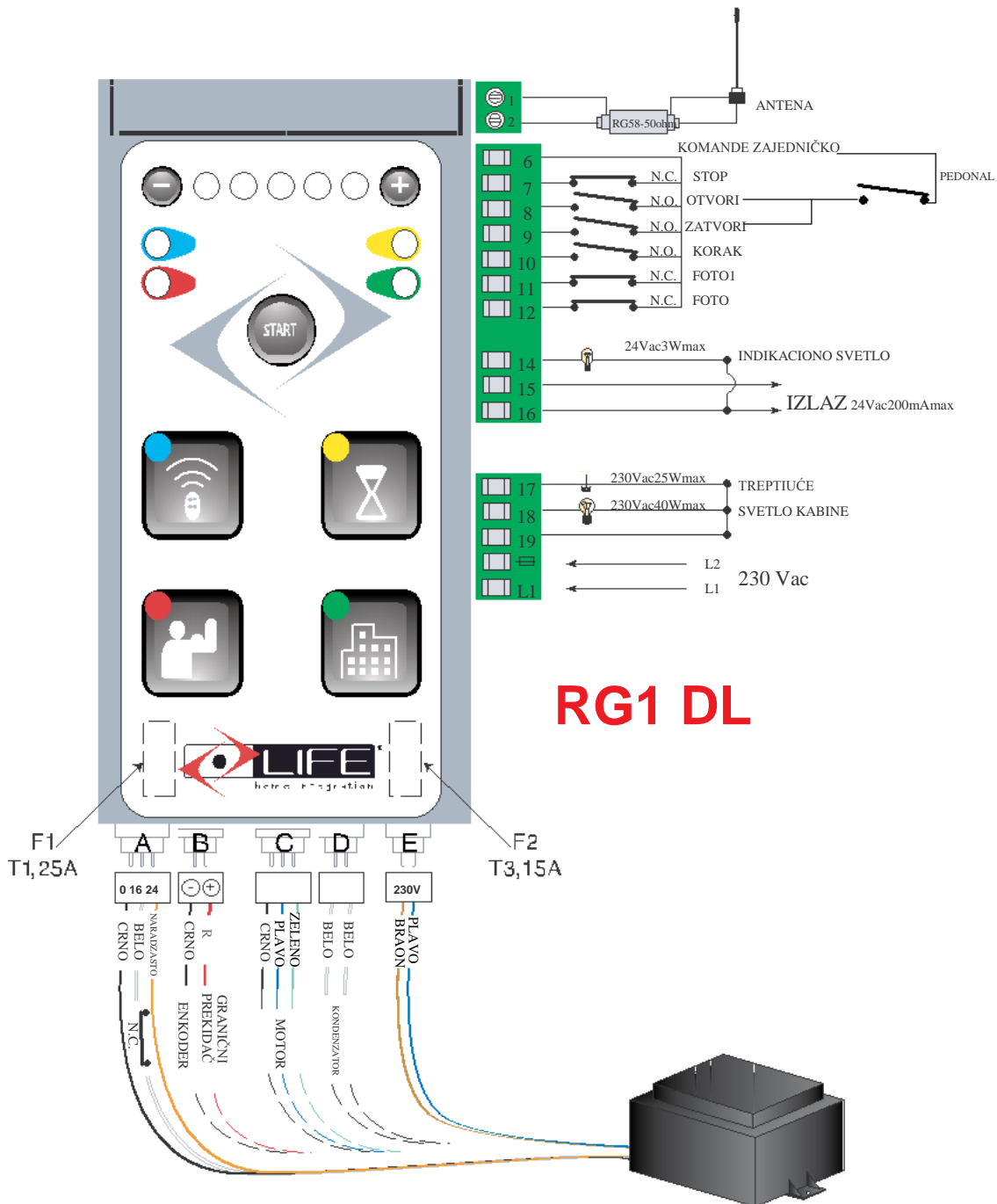

RG1 DL

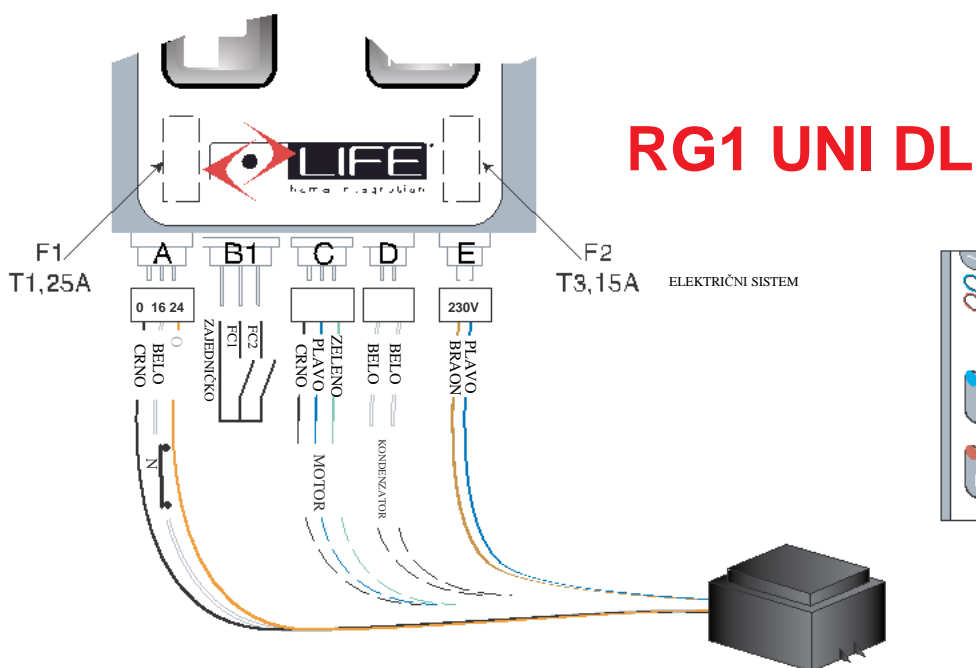
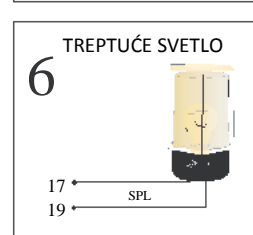
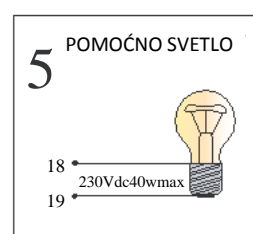
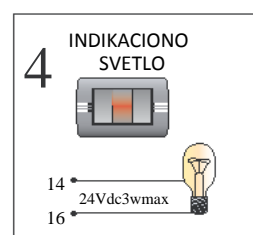
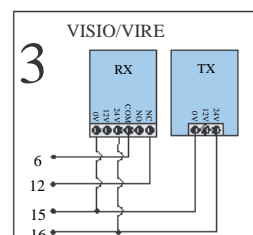
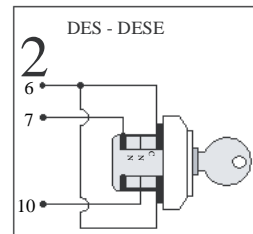
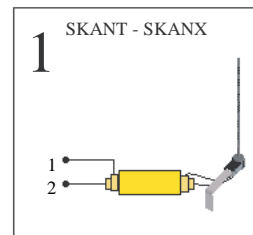

RG1 UNI DL

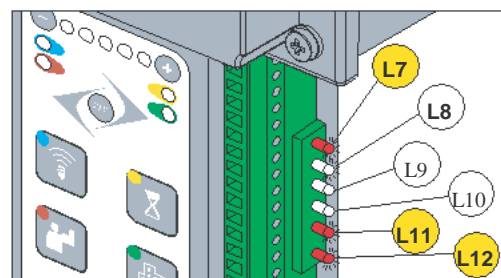



Ušteda energije

U cilju uštede energije, uveli smo funkciju Energy Saving. 10 minuta nakon završetka programiranja kontrolne table, LED na tastaturi se isključi i više nije moguće da se koristi kontrolna tabla. Kako bi ste ponovo kontrolisali potrebno je da isključite i uključite.

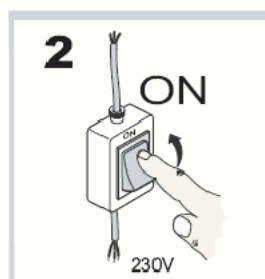
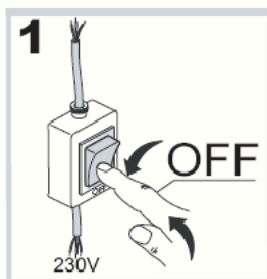

PROGRAMIRANJE KONTROLNE JEDINICE

Uverite se da je kapija u centralnom položaju (do pola otvoreno) i ručno otpuštanje je zaključano pre nego što nastavite.

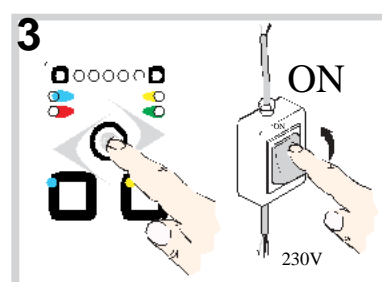
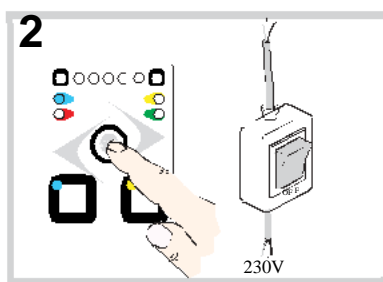
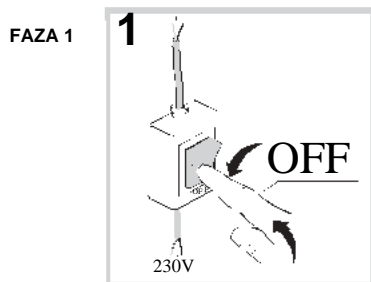

UKLJUČIVANJE - Kada je isključen, držite pritisnuto start dugme, uključite ga nazad i onda pustite start dugme i crvena dioda će zasvetleti

FAZA 2

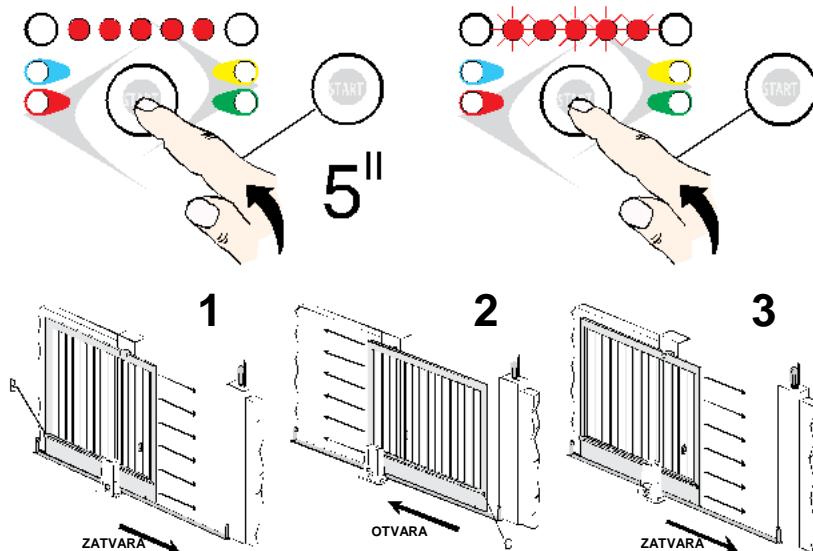

PROGRAMIRANJE KRETANJA

- Pritisnite start dugme na 5 sekundi, 5 LED dioda će se upaliti i počće da trepću.
- Pritisnite start dugme ponovo i kapija će se početi kretati, ako se otvori, pritisnite start dugme ponovo kako bi ste je zatvorili.

Automatizacija će ponoviti kretanje, redom, zatvaranje (1), otvaranje (2), zatvaranje (3).

Nakon što je programiranje završeno, dve zelene LED diode će treptati i jedna crvena LED dioda (LH) će svetleti.

Ako niste zadovoljni sa postignutim rezultatom, ponovite proces programiranja.

FAZA 3

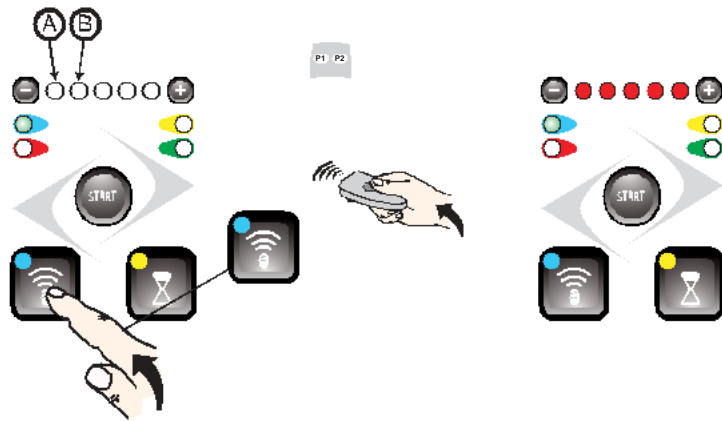

PROGRAMIRANJE RADIO PREDAJNIKA KODIRANJE POTPUNOG OTVARANJA

Pritisnite radio dugme dok ne zasvetle zelena LED dioda i prva od pet crvenih dioda.

Držite dugme P1 na daljinskom pritisnuto dok svih pet crvenih LED dioda dok ne zasvetle. Nakon toga je daljinski uspešno kodiran.

Da biste izašli, sačekajte 25 sekundi ili pritisnite radio dugme dva puta.

KOMANDA ZA DELIMIČNO OTVARANJE (AKTIVNO NA MOTORU 1)

Pritisnite radio dugme dva puta da bi se upalila zelena LED dioda i druga crvena od ukupnih pet LED dioda.

Držite P2 dugme pritisnuto dok se ne upale svih pet crvenih LED dioda. Nakon toga daljinski upravljač je kodiran.

Automatika je sada programirana.

POLUAUTOMATSKI režim se omogućuje: tako što zadajemo 'STEP' komandu, a kapija će se sledećom sekvencom kretati 1 - OTVARANJE 2 - STOP 3 - ZATVARANJE 4 - STOP. **Automatsko ponovno zatvaranje nije aktivno.**

1 POVEZIVANJE I VEZE

• Pre početka instalacije i povezivanja u rad, pročitajte **BEZBEDNOSNA UPUTSTVA, UPOZORENJA i UPUTSTVA ZA INSTALACIJU** pažljivo.

• Svo izvođenje instalacija i povezivanje mora da se radi tako što je kontrolna jedinica odvojena od struje. Ako Vam uređaj za napajanje nije na vidiku postavite oznaku : "PAŽNJA: ODRŽAVANJE JE U TOKU".

1.1 Veze kontrolne jedinice

Terminali	Opis (POGLEDAJTE DIAGRAM POVEZIVANJA na strani 2A)	
1	ANTENA: ulaz antenskog plašta	Koristite RG58- 50ohm kabl.
2	ANTENA: ulaz za antenu	
6	ZAJEDNIČKO ZA KOMANDU I FOTOČELIJU: za stop, otvaranje, zatvaranje, step, foto i +12V ulazi.	
6 - 7	STOP: programabilni NZ(normalno zatvaranje) ulaz, komanduje zatvaranje kapije. Mogu biti povezani sa bezbednosnim uređajima kao što su taster za hitno zatvaranje. Sa ovim se automatsko zatvaranje ne može desiti i nova komanda za zatvaranje mora biti zadata. Ostaviti povezano ako nema uređaja uvezano na ovu vezu.	
6 - 8	OTVARANJE: NO ulaz, komanda za otvaranje kapije.	
6 - 9	ZATVARANJE: NO ulaz, komanda za zatvaranje kapije.	
6 - 10	STEP: NO ulaz, komanda za pomeranje kapije određeno sledećim ciklusima: POLU-AUTOMATSKI REŽIM: Otvaranje, stop, zatvaranje, stop. AUTOMATSKI REŽIM: Otvaranje, pauza, zatvaranje, pauza.	
6 - 11	FOTO1: programabilno NC ulaz za fotočelije ili bezbednosne uređaje. Uzrokuje zaustavljanje kapije otvaranju i zatvaranju. Kretanje se nastavlja ukoliko se fotočelija ili bezbednosni uređaj deaktivira. Ostaviti povezano ako nema uređaja uvezano na ovu vezu.	
6 - 12	FOTOČELIJA: NC ulaz za fotočelije ili bezbednosne uređaje. Ne utiče na otvaranje kapije, tokom zatvaranja se zaustavlja i kreće u suprotnom smeru. Ostaviti povezano ako nema uređaja uvezano na ovu vezu.	
16 - 14	INDIKACIONO SVETLO: 24Vac 3W max izlaz, za povezivanje indikacionog svetla koje imitira treptuće svetlo tokom kretanja i ostaje uključeno ako je kapija otvorena.	
16 - 15	24V AC IZLAZ: izvor za napajanje razne opreme, 200 mA max.	
16	ZAJEDNIČKO, INDIKACIONO SVETLO, 24 V AC IZLAZ	
19 - 17	TREPTUĆE SVETLO: 230 V DC 25W max izlaz za SPLENDOR SRL treptuće svetlo sa mogućnošću rada na tri načina treptanja: 1) sporo, u toku otvaranja kapije; 2) brzo (vreme treptanja prepolovljeno) u toku zatvaranja. 3) tri treptanja i pauza za indikaciju greške ili identifikaciju kretanja.	
19 - 18	POMOĆNO SVETLO: 230 V DC 40W max. izlaz za pomoćno svetlo koje se uključuje pri svakom kretanju(otvaranje ili zatvaranje i nakon završetka kretanja ostaje upaljeno još 30 sekundi.)	
19	ZAJEDNIČKO NAPAJANJE ZA TREPTUĆE ILI POMOĆNO SVETLO	
L 2 L 1	230V AC 50 Hz napajanje	
N.C. = normalno zatvaranje – NO = normalno otvaranje		

1.1.1 Digram povezivanja donjeg dela kontrolne jedinice

Terminali	Opis		
A	0	CRNI KABL	ZAJEDNIČKO ELEKTRONSKO I POMOĆNO NAPAJANJE
	16	BELI KABL	PREKIDAČ ZA OSLOBAĐANJE POGONSKOG MOTORA
	24	NARANDŽASTI KABL	
B	-	CRNI KABL	STOP PLOČICA I ENKODER
	+	CRVENI KABL	
B1	ZAJEDNIČKO		
	FC1		
	FC2		
C	ROTACIJA SMERA KAZALJKE	CRNO	230V AC MOTOR IZLAZ
	ZAJEDNIČKO	TAMNO PLAVO	
	ROTACIJA SUPROTNO KAZALJKE	ZELENO	
D	KONDENZATOR		
E	BRAON KABL		NAPAJANJE ZA TRANSFORMATOR
	PLAVI KABL		

PAŽNJA: fabrička povezivanja se ne smeju menjati ni pod kojim uslovima.

1.1.2 Indikacione LED diode

Postoji red od 6 LED dioda na desnoj strani ploče, ispod terminala.

LED diode se pale kada je odgovarajući signal prisutan.

Za N.C. ulaze **STOP**, **FOTO1** i **FOTO**, odgovarajuće LED diode **L7**, **L11** i **L12** su uključene.

Za N.O. ulaze **OTVARANJE**, **ZATVARANJE** i **STEP**, odgovarajuće LED diode **L8**, **L9** i **L10** će biti ugašene. Ove LED diode stoga ukazuju na grešku u slučaju povezanih uređaja.

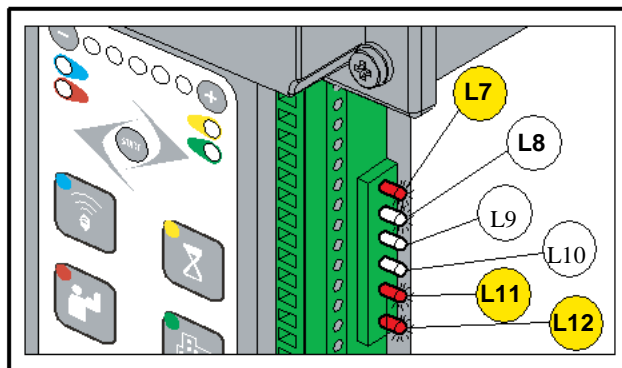

1.2 Lista električnih kablova

Potrebni kablovi mogu da variraju u zavisnosti od instalacije, tipa i količine instaliranih uređaja.

Kablovi korišteni u instalaciji moraju biti podržani od strane IEC 60335 standarda.

Poz.	Veza	Tip kabla
1	Linija za snabdevanje struje	3x1,5 mm: kabl
2	Napajanje	Kabla sa Schuko utičnicom
3	Treptuće svetlo	2x1 mm: kabl
4	Radio antena	Prikazan RG58 50 Ω kabl
5	Tx Foto	2x1 mm: kabl
6	Rx Foto	4x1 mm: kabl
7	Selektor	3x1 mm: kabl
8	Interni panela sa dugmadima.	3x1 mm: kabl
9	Osetljiva traka (signal)	2x1 mm: kabl

OSIGURACI

Dva interna osigurača

a)F1 štiti sekundarno 24v napajanje od preopterećenja transformatora
Tehnički: Mini osigurači 5x20 T10 A sertifikovano od strane IEC 60127 ili EN 60127

b)F2 štiti primarno 24v napajanje od preopterećenja motora
Tehnički: Mini osigurači 5x20 T1 A sertifikovano od strane IEC 60127 ili EN 60127

**PAŽNJA: kablovi korišteni u instalaciji moraju odgovarati tipu instalacije.
Montereva je odgovornost da odabere odgovarajući materijal za instalaciju.**

- Koristiti kabl za napajanje koji ste dobili od operatera.
- Napojni kabl koji ste dobili ne sme biti produžavan ili skraćivan
- Sve žice se moraju minimalno oguliti (najviše 6mm), što bliže može vezama terminala, u cilju sprečavanja slučajnog kontakta sa naponskim delovima u slučaju da se kablovi odvoje od terminala.

- Pomoću odvijača i šrafova pritegnite kablove na terminal.
- U slučaju da se ne može izbeći postavljanje visokonaponskih kablova zajedno sa niskonaponskim kablovima, niskonaponski kablovi moraju biti dobro izolovani sa barem izolacijom debljine 1mm.
- Za spoljašnja povezivanja se ne smeju koristiti dvožilni kablovi sa jednim slojem izolacije.

1.2.1 Podešavanje električnog sistema i povezivanje na glavno napajanje

Ovaj priručnik ne pokazuje kako se treba pripremiti električni sistem za povezivanje samog električnog sistema sa komandnom tablom. Ali Vas upozorava na sledeće:

- **Linija za snabdevanje električnom energijom mora biti instalirana i uvezana od strane ovlašćenog električara ili profesionalnog montera.**
- **Snabdevanje električnom energijom mora biti adekvatno zaštićeno od kratkih spojeva i statičkog pražnjenja.**
- **Napojna mreža mora da sadrži omnipolarnu sklopku sa prekidom kontakta barem od 3.5mm koje osigurava potpuno isključenje napajanja.**

1.2.3 Veze kontrolne jedinice

Monteri moraju obezbediti električnu vezu od 230 V AC 50 Hz između kontrolne jedinice, kapije i raznih dodataka. Veza između kontrolne jedinice, motora, enkodera i transformatora je već povezana od strane proizvođača.

- Kada su veze na kontrolnoj jedinici napravljene, monter mora da koristi vezice za grupisanje žica u grupe od 2, 3 ili 4 žice kako bi sprečio odvajanje žica od terminala: vezice moraju biti stavljene što bliže terminalu, ne više od 10mm, obratiti pažnju da se ne ošteti izolacija kablova. Ne sme ni jedan kabl ostati ne pričvršćen.
- Vezice su samo za ne grupisane kablove (grupisani kablovi su već sami po sebi pričvršćeni jedni za druge).
- Obratiti pažnju da se ne grupišu kablovi sa voltažom više od 50 V RMD sa kablovima manje voltaže.
- Povezivanje sa unutrašnje strane je već obavljeno od strane proizvođača i opremljeno je sa steznim trakama.

BRISANJE DALJINSKIH UPRAVLJAČA

Kontrolna jedinica je opremljena sa ugrađenim radio prijemnikom sa 1 kanalom i memorijskim kapacitetom od 1000 kodova, sa 433.92 MHz kanalom i LIFE Rolling kodom i Automatski kod enkodingom.

2.1 BRISANJE JEDNOG DALJINSKOG UPRAVLJAČA

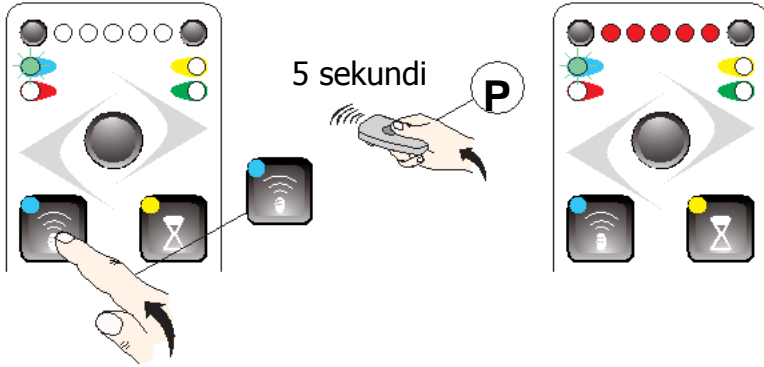

- Pritisnite radio dugmena 5 sekundi. Zelena LED dioda će početi da trepti
- Držite pritisnuto dugme na daljinskom upravljaču dok se ne upale svih 5 LED dioda. Daljinski upravljač je uspešno izbrisan.
- Da bi ste izašli, sačekajte 25 sekundi ili pritisnite jednom radio dugme.

2.2 BRISANJE SVIH DALJINSKIH UPRAVLJAČA

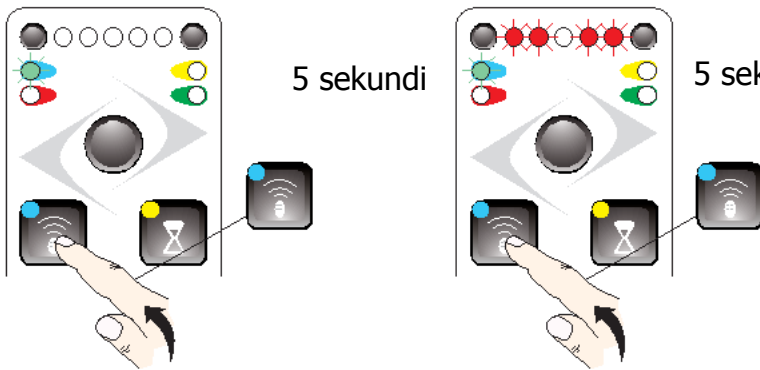

- Pritisnite radio dugmena 5 sekundi. Zelena LED dioda će početi da trepti
- Pritisnite na još pet sekundi, prve dve crvene LED diode i poslednje dve LED diode će treptati naizmenično. Svi daljinski upravljači su izbrisani.
- Da bi ste izašli, sačekajte 25 sekundi ili pritisnite jednom radio dugme.

FUNKCIJE



Foto ulaz

Otvaranje - nema efekta, nastavlja da se otvara.
Zatvaranje - ponovno se otvori.

Foto1 ulaz

Otvaranje - stane i nastavlja da se otvara kada se otkloni smetnja fotočelija.
Zatvaranje - stane i ponovno se otvori kada se otkloni smetnja fotočelija.

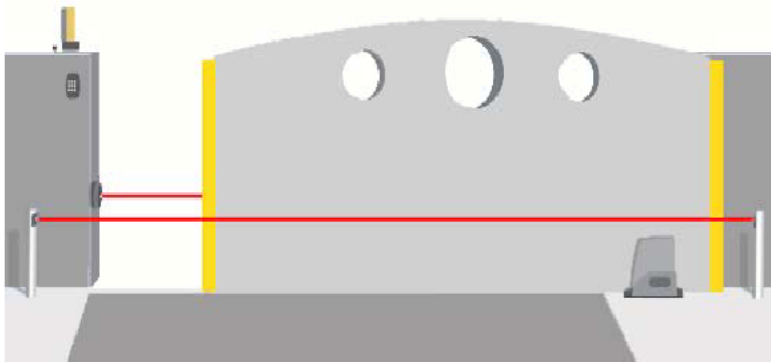
Foto2 ulaz

Otvaranje - stane i ponovno se zatvara polako. (Potpuno se zatvori posle pauze ako je podešena=

Zatvaranje - nema efekta

3.1.2 Automatsko ponovno zatvaranje

Automatsko ponovno zatvaranje se aktivira nakon podešenog VREMENA PAUZE

U ovom režimu, pritiskom na 'STEP' dugme, kapije menja kretanje prema redosledu 1 - OTVARA 2 - PAUZA 3 - ZATVARA 4 - PAUZA; na primer, ako se kapija otvara i jedan pritisne na step komandu na daljinskom upravljaču, kapija staje i pauzira; u suprotnom, ako je kapija zatvorena, kada je step komanda zadata, ona se otvara. **VREME PAUZE** je namenjena kao pauza pre automatskog ponovnog zatvaranja.

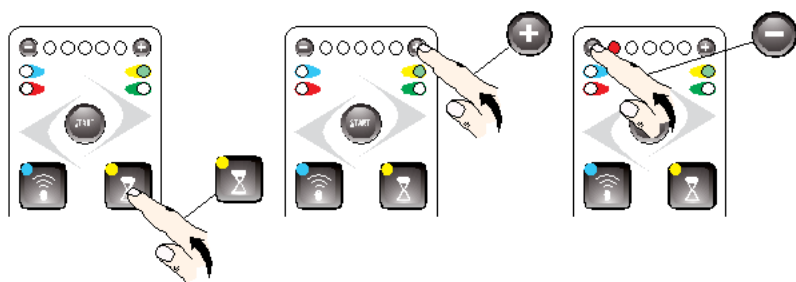

Pritisnite i zelena LED dioda (desno) se upali:

- ako ni jedna od LED dioda nije upaljena, automatsko ponovno zatvaranje nije aktivirano, za aktivaciju pritisnite ;
- ako je barem jedna od LED dioda uključena, automatsko ponovno zatvaranje je aktivirano, za deaktivaciju pritisnite dok se sve LED diode ne ugase.

Pritisnite i da bi ste menjali vrednosti **VREMENA PAUZE**.

Sačekajte 25 sekundi ili pritisnite ponovo za izlaz.

OTVORI » PAUZA » ZATVORI » PAUZA

LED SVETLA	VREME PAUZE
	AUTOMATSKO PONOVO ZATVARANJE NIJE AKTIVNO
	5 s
	10 s
	30 s
	60 s
	120 s

3.1.3 MENI OPCIJE 1

Pritisnite da uđete u OPTION meni, pritisnite kontinualno da izaberete dodatne opcije, treptuća LED dioda Vam pokazuje poziciju pritisikom na dugme + funkcija se aktivira (crvena LED svetli), pritisikom na dugme - funkcija se deaktivira.

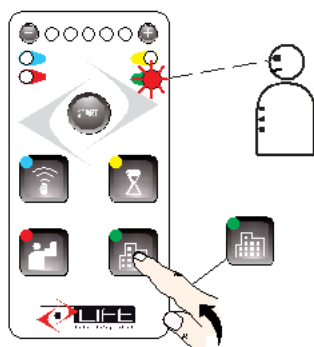

LED SVETLE	OPCIJE 1
	NIJEDNA FUNKCIJA NIJE AKTIVNA
	Režim stana: Korak-po-korak u otvaranju
	Modifikuje funkciju u: OTVARANJE-STOP-ZATVARANJE-STOP
	Automatska 2 koraka: OTVARANJE - ZATVARANJE
	Ulaz Stop-a postaje FOTO2, fotočelija interveniše u otvaranju sa kratkim zastojeom.
	ZATVARANJE NA PROLAZ: nakon prolaska pored fotočelije (FOTO), kapije se zatvara za 5" .

OPCIJE 2

Pritisnite dugme za opcije na 5 sekundi, a zatim pritisnite taster kako biste se kretali kroz opcije, prikazivaju će na pet LED diodama gore. Treptanje LED diode ukazuje na odabranu opciju. Dugme + se koristi za aktivaciju te funkcije naznačeno konstantnim svetljenjem diode. Dugme - služi za deaktivaciju. Za izlaz krećite se do opcije broj 5.

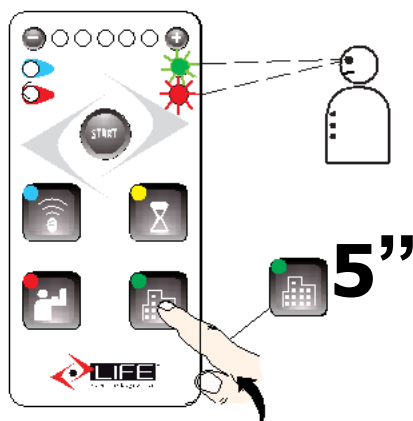

LED SVETLA	OPCIJE 2
	NIJEDNA FUNKCIJA NIJE AKTIVNA
	Meki Start
	Rano treptanje
	Svetlo u toku pauze
	* Elektronski grejač

* Aktiviranjem grejača, ulaz postaje ulaz FOTO1 TERMOSTAT.

Kada je kontakt zatvoren, grejač se uključuje, u suprotnom kada je kontakt otvoren grejač je isključen.

3.2 Funkcije

3.2.1 Pomoćno svetlo

Funkcija pomoćnog svetla uključuje svetlo kod svakog pokreta kapije. Svetlo ostaje upaljeno 30 sekundo nakon poslednjeg pokreta kapije.

3.2.2 Usporavanje kod otvaranja i zatvaranja

Kapija usporava u poslednjih par koraka kod otvaranja i zatvaranja.



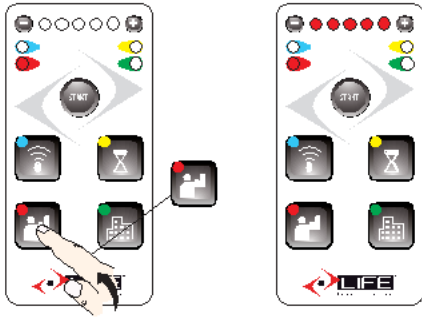

Sila

Funkcija Sila reguliše jačinu i brzinu kapije.

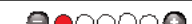

Sačekajte 25 sek. ili pritisnite  ponovo za ilaz.

- Pritisnite dugme za silu (levo dole) i zasvetleće crvena LED dioda sa leve strane
- Pritisnite + i - dugme za podešavanje jačine
- Jačina sile je prikazana sa pet crvenih LED dioda
- Sačekajte 25 sekundi ili pritisnite dugme za Silu još jednom za izlaz

LED SVETLA	VREDNOST JAČINE
	Minimum
	
	
	
	
	Maksimum

3.2.4 Detektor prepreka

Kapija je opremljena sa detektorom prepreka. Kapija menja smer kretanja ukoliko naleti na neku prepreku u toku faze otvaranja ili zatvaranja



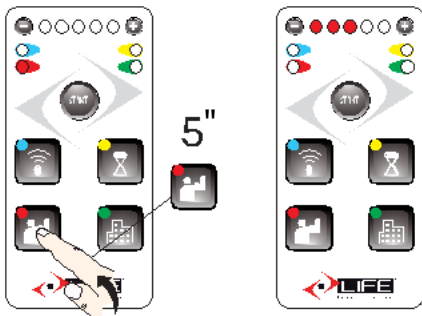

1) Tokom faze zatvaranja, ukoliko kontrolna jedinica prepozna prepreku, kapija menja smer kretanja i vrši potpuno otvaranje. Ako je prepreka detektovana 3 puta uzastopno, kapija staje otvorenoj poziciji i čeka sledeću komandu

2) Ako kontrolna jedinica primeti prepreku kod faze otvaranja, kapija obavlja kratku promenu pokreta pre nego što staje i čeka komandu.

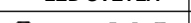
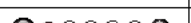

Sačekajte 25 sekundi ili pritisnite  ponovo za izlaz.

- Pritisnite dugme za Silu (dole levo) na 5 sekundi i crvena LED dioda (levo) će se upaliti na trenutak i ugasiti.
- Pritisnite + i - dugme kako bi ste podešavali vrednosti za detekciju prepreka.
- Sačekajte 25 sekundi ili pritisnite dugme za Silu još jednom za izlaz

LED SVETLA	DETEKCIJA PREPREKA
	NEMA DETEKCIJE PREPREKA
	MINIMUM
	
	
	
	MAKSIMUM







4 REŠAVANJE PROBLEMA

Ovo poglavlje opisuje najčešće probleme sa rešenjima i kako ih rešiti. U nekim slučajevima to je izričito naznačeno da se operacije izvode od strane profesionalnog montera: Ovi pokazatelji se moraju pratiti redom kako bi se izbeglo izlaganje ozbiljnim rizicima.

4.1 Smetnje naznačene na kontrolnoj jedinici

Kvarovi otkriveni od strane kontrolne jedinice su naznačeni kroz osvetljenje 5 crvenih LED dioda na displeju.

Kontrolna jedinica takođe ukazuje na prisustvo kvara sa spoljašnje strane kroz treptuće svetlo: tri treptanja i pauza, ako je motor u pokretu.

SIGNAL	KVAR	ZAHVAT	MOGUĆE REŠENJE
	Zatvaranje stop ploče	Motor se zaustavlja i ulazi u režim rada - DEAD MAN (čeka narednu komandu) radi usporeno.	Kapiju treba potpuno otvoriti i potpuno zatvoriti (dugme držati pritisnuto stalno i motor treba da radi na usporenoj brzini). Ako problem i dalje traje, ili se javlja često, pozvati servis.
	Otvaranje stop ploče		
	Enkoder	Kontrolna jedinica blokiran rad kapije.	Pokušajte dalje zadavati komande. Ako problem i dalje traje, ili se javlja često, pozvati servis.
	Prepreka	Kapija kod zatvaranja naglo menja smer kretanja i potpuno se otvara, zaustavlja se i čeka na sledeću komandu. U suprotnom ako se kapija otvara i naglo promeni smer i zatvara se 3-4cm, potom se zaustavlja i čeka novu komandu.	N.B. Opis rešavanja problema se može naći u trećem poglavlju.
	Fotočelije	Kontrolna jedinica blokiran rad motora.	Proverite podešavanja fotočelije i pokušajte zadavanje nove komande za test fotočelija. Ako problem i dalje traje, ili se javlja često, pozvati servis.
	Nepoznate greške.	Motor se zaustavlja i ulazi u režim rada - DEAD MAN (čeka narednu komandu) radi usporeno.	N.B. U ovom slučaju isključite sistem za kapiju i pozovite servis.

N.B. ako problemi i dalje postoje potrebno je pozvati pomoćni servis.

5 OPŠTE INFORMACIJE

Strogo je zabranjeno kopirati ili reprodukovati ovo uputstvo za upotrebu bez pismenog odobrenja i verifikaciju LIFE Home Integration. Prevod na druge jezike svih ili dela uputstva je strogo zabranjen bez prethodno pismenog odobrenja i naknadne provere LIFE Home Integration. Sva prava na ovom dokumentu su zadržana.

LIFE home integration neće prihvatiti odgovornost za štetu ili kvarove nastalu usled nepravilnog montiranja ili nepravilnog korišćenja proizvoda i stoga su korisnici obavezni da pročitaju ovo uputstvo pažljivo.

LIFE home integration neće prihvatiti odgovornost za štetu ili kvarove izazvane upotrebom automatizacije zajedno sa drugim uređajima drugih proizvođača, takvo delo će poništiti garanciju na ovaj uređaj.

LIFE home integration neće prihvatiti odgovornost za štetu ili ozlede izazvane nepridržavanjem koraka za instalaciju, postavljanje, održavanje i korišćenje sadržanim u ovom priručniku i bezbednosnim

uputstvima opisanim u poglavlju Sigurnosna uputstva i upozorenja.

U cilju poboljšanja svojih proizvoda, LIFE Home Integration zadržava pravo da donese promene na njih u bilo kom trenutku bez ikakvog prethodnog obaveštenja.

Ovaj dokument odgovara stanju automatizacije kada je pušteno u prodaju.

5.1 INFORMACIJE PROIZVOĐAČA

LIFE home integration je proizvođač **RG124DL** kontrolne jedinice (u daljem tekstu skraćeno kao "kontrolna jedinica") i vlasnik svih prava vezana za ovaj dokument.

Prema Machinery Directive 98/37/EC pravima, informacije proizvođača su:

• Proizvođač:	LIFE home integration
• Adresa:	Via I Maggio, 37 – 31043 FONTANELLE (TV) Wlochy
• Telefon:	+ 39 0422 809 254
• Fax:	+ 39 0422 809 250
• http:	www.homelife.it
• e-mail:	info@homelife.it

Identifikaciona ploča koja nosi informacije proizvođača je fiksirana na kontrolnu jedinicu. Pločica prikazuje tip i datum (mesec/godina) proizvodnje proizvoda

Za dodatne informacije kao što su tehnička pitanja, komercijalna pitanja, rezervni delovi ili tehnička podrška, klijenti mogu kontaktirati proizvođača ili lokalnog dobavljača od kojeg ste kupili proizvod.

5.2 NAMENA

- **The RG1 UNIR DL kontrolna jedinica je isključivo namenjena da komanduje sa jednim elektro-mehaničkim operandom sa 230V AC napajanjem namenjeno za pokretanje 'stambenog' tipa kapije . Bilo koja druga upotreba sem gore navedenog je zabranjena.**
- **Kontrolna jedinica može samo da se koristi sa drugim LIFE proizvodima.**
- **Proizvođač odbija svu odgovornost za štetu prouzrokovanu nepravilnim rukovanjem. Svi rizici su odgovornost monter a garancija će biti poništena.**
- **Kontrolna jedinica se ne može montirati i koristiti u potencijalno eksplozivnim sredinama.**
- Motorizovane kapije moraju da odgovarajuaktuelnim evropskim standardima i direktivama uključujući i EN-12604 i EN-12605.
- Kontrolna jedinica može da se koristi samo ako je u savršenom stanju i u skladu sa namenom, bezbednosnim uslovima i u skladu sa uputstvima za montažu i upotrebu.
- Sve disfunkcije koje mogu predstavljati pretnju po bezbednosti, moraju biti odmah eliminisani.
- Kontrolna jedinica ne može da se koristi u okruženjima sklonim poplavama.
- Ne koristite kontrolnu jedinicu u uslovima koje karakterišu oštre atmosferske uslove (npr.: slan vazduh)

6 SIGURNOSNA UPUTSTVA I UPOZORENJA

6.1 Opšta uputstva i upozorenja

- **Ovaj priručnik je namenjen za upotrebu od strane profesionalnih monter a samo. Instalacija upravljačkog uređaja zahteva praktična i teorijska znanja o mehanici, elektrici i elektronici.**
- **Kada je kontrolna jedinica instalirana, korisnicima je zabranjeno da obavljaju bilo kakvu operaciju na kontrolnoj jedinici čak i ako prate uputstva napisana u ovom priručniku, koje je, kako je ranije pomenuto, namenjeno samo za profesionalne montere.**
- **Monter mora da radi u skladu sa sledećim zakonima: zakon 46/90, direktiva 98/37/EC, 73/23/EEC, 89/336/EEC i kasnijim amandmanima. Takođe se odnosi na harmonijske standarde EN 12453 i EN 12445.**
- **Indikacija date u ovom priručniku se moraju uvek poštovati prilikom instalacije, povezivanja, podešavanja, testiranja i podešavanja kontrolne jedinice. Prizvođač odbija svaku odgovornost za oštećenja i povrede izazvane nepoštovanjem uputstava sadržanim u ovom priručniku.**
- Proizvođač odbija svaku odgovornost za štetu i kvar nastala na uređaju nastala usled nepoštovanja uputstava sadržana u ovom priručniku.
- Držite ovaj priručnik na sigurnom i lako pristupačnom mestu, tako da se može brzo konsultovati kada je to neophodno.
- Tokom instalacije, povezivanja, probnog rada i korišćenja kontrolne jedinice sve važeće prevencije udesa i bezbednosne propise.
- U interesu sigurnosti i optimalnog funkcionisanja kontrolne jedinice, koristite samo originalne rezerve, pribor, uređaje i aparate za pričvršćivanje.
- Nemojte raditi nikakve izmene na uređajima, kontrolnoj jedinici ili komponentama. Ove vrste izmena mogu da izazovu kvarove. Proizvođač odbija svaku odgovornost za štetu koju proizvede uređaj koji je modifikovan.
- Ukoliko tečnost prodre unutar kontrolne jedinice, isključite električno napajanje i odmah pozovite proizvođača ili lokalni ovlašćeni servis, korišćenje kontrolne jedinice u takvim uslovima može da izazove opasnost.
- U slučaju dugih perioda neaktivnosti, u silju sprečavanja curenja štetnih materija iz baterije (opciono), treba se ukloniti, šuvati na suvom mestu i napuniti periodično.
- U slučaju kvara ili problema koji se ne mogu rešiti korišćenjem informacije sadržane u ovom priručniku, obratite se servisu za pomoć ili proizvođaču.

6.2 Uputstvo za čuvanje i upozorenja

- **Proizvođač odbija svaku odgovornost za štetu i mane kontrolne jedinice izazvane delima koja nisu u skladu sa uputstvima nabrojanim ispod**
- Kontrolna jedinica se mora čuvati u zatvorenom, suvim mestima , na sobnoj temperaturi između -20 i + 70 °C podignuto od zemlje.
- Držite kontrolnu jedinicu dalje od izvora toplote i otvorenog plamena, koji bi mogli da ugroze i izazovu kvarove, požar ili opasnost situacije.

7 MONTAŽA

Pažnja: važne bezbednosne instrukcije. Pratite pažljivo sva uputstva, neispravna inslacija može prouzrokovati ozbiljne povrede.

Pre početka instalacije preporučujemo čitanje uputstva i upozorenja sadržane u ovom priručniku (pogledati član: Sigurnosna uputstva i upozorenja) i posmatranje instrukcije koje sadrže.

7.1 Uputstva i upozorenja za montažu

- **Pre početka instalacije pažljivo pročitati član SIGURNOSNA UPUTSTVA I UPOZORENJA.**
- **PROFESIONALNI MONTER koji instalira kontrolnu jedinicu je odgovoran za obavljanje analize rizika i reguliše posledično bezbednost kapije i uređaja.**
- **Monter mora da prover i da je temperatura mesta gde se uređaj instalira pogodna tepmeraturi deklarisanog na kontrolnoj jedinici.**
- **Tasteri za otvaranje i zatvaranje moraju biti tako postavljeni da se sa iste pozicije može videti kapija, ali ujedno i da bude udaljena od bilo kojih pokretnih delova kapije. Osim ako se koriste ključevi za otvaranje, onda se mora postaviti brava na minimum od 1,5m visine i da nisu dostupni neovlašćenim licima.**
- Tokom instalacije se uvek pozivajte na harmonizovane standarde EN 12453 and EN12445.
- Uverite se da li su pojedinačni uređaji koji će biti montirani kompatibilni sa RG1 UNIR DL kontrolnom jedinicom. Nemojte nastavljati čak i ako samo jedan uređaj nije pogodan za prividenu upotrebu.
- Uverite se da mesto instalacije kontrolne jedinice nije sklonu poplavama, ne sadrži toplotne izvore ili otvoren plamen, požar ili opasnost situacije u celini. hazard situations in general.
- Tokom instalacije zaštitite komponente kontrolne jedinice kako bi sprečili tečnosti (npr. kiša) i/ili strana tela (zemlja, šljunak, itd...) da prodru untra.
- Povežite napajanje sa kontrolnom jedinicom u skladu sa važećim propisima i uzemljiti.
- Ambalažu treba odlagati u skladu sa lokalnim propisima.
- Nosite zaštitne naočare prilikom bušenja rupa za stezanje.
- U slučaju rada na visinama preko 2m od zemlje, na primer za instalaciju inikacione lampe ili antene, monter mora biti opremljen merdevinama, sigurnosni pojas, zaštitna kaciga i svu ostalu opremu propisanu zakonom i standardima koji regulišu ovu vrstu posla. Pogledajte direktivu 89/655/EEC dopunjena 2001/45/EC.

8 TESTIRANJE I PROBNI RAD

- **Testiranje i probni rad se mora vršiti nadzorom NADLEŽNOG LICA i uz pomoć PROFESIONALNOG MONTERA. Odgovornost osobe koja testira i montira automatizaciju (koja sadrži i kontrolnu jedinicu), je da izvrši potrebne provjere u skladu sa rizicima koji postoje i da se provjeri usklađenost sa relativnim zakonima i standardima, posebno sa EN 12445 standardom, koji reguliše načine za obavljanje ispitivanja na vratima automatike i EN 12453 standard koji reguliše potrebne uslove za bezbednu upotrebu.**
- Testiranje i probni rad su najbitnije faze za garantovanu maksimalnu operativnu bezbednost.
- Provjere i procedure za testiranje se mogu koristiti i za rutinske provjere o automatizaciji i njenim uređajima.
- Automatizacija može da bude testirana ako je postavljena tolerancija sile da bude neopasna.
- Podesite maksimalnu snagu sile u skladu sa EN 12445 standardom.
- Nikada ne dodirujte kapiju kada je u pokretu.
- Ostanite na bezbednoj udaljenosti kada se kapija pomera: prolazite samo kada su vrata potpuno otvorena i imobilizovana.
- U slučaju kvara (buka, trzanje, itd...) suspendujte odmah korišćenje kapije, nepoštovanje ovog pravila može da izazove ozbiljne rizike, rizike udesa i/ili ozbiljna oštećenja kapije i automatizacije.

- Uvek imajte na umu da sledeći rizici postoje kada je kapija u pokretu:
 - a) drobljenje i udarac o iverice kapije (jedni krilo ili oba);
 - b) drobljenje i udarac na oblasti otvaranja;
 - c) cepanje između pokretnog i stacionarnog dela;
 - d) mehanički rizici prouzrokovani od pokreta.

8.1 Testiranje

U toku testa se uverite da je sila zatvaranja kapije u skladu sa EN 12445 i 12453 standardima.

- **Proverite da li su indikacije u "Sigurnosna uputstva i upozorenja" i "Instrukcije i indikacije za instalaciju" date pažljivo pročitane.**
- **Proverite da li je automatizacija dobro podešena i da su zaštitni sistem i sistem za puštanje u rad u dobrom stanju.**
- Koristeći ključ ili daljinski upravljač uradite test za otvaranje i zatvaranje kapije i uverite se da se ti pokreti slažu sa podešavanjima na kontrolnoj jedinici. Ponovite provjere što više puta da bi ste se uverili da je sve u perfektnom stanju i podešavanju.
- Proverite da da li LED diode na upravljačkoj jedinici odgovaraju podešenim funkcijama.
- Za proveru fotočelija, proverite da nema smetnji sa ostalim uređajima. Provucite cilindričnu cev debljine 5cm i dužine 30cm, preko optičke ose koja povezuje dve fotočelije. Obavite to prvo blizu predajnika, zatim blizu prijemnika i na kraju na sredini, na pola puta između dva.
- U sva tri slučaja, uređaj mora da interveniše tako što prelazi iz aktivnog stanja u alarmno stanje i obrnuto, čime izaziva reakciju na kontrolnoj jedinici, npr. kod zatvaranja, ona mora da zaustavi i obrne smer kretanja.
- Izvršiti obavezan test fotočelija u skladu sa EN 12445 standardom str. 4.1.1.6. Rezultat mora da zadovoljava EN 12453 standard str. 5.1.1.6.

Pažnja: nakon što je automatizacija testirana, podešeni parametri se ne smeju menjati. U slušaju promena (npr. promena napajanja) sve potrebne testove u skladu sa EN 12445 standardom se moraju ponoviti.

8.2 Prva upotreba

Automatizacija se sme koristiti samo nakon uspešno završenih provjera opisane u poglavlju "Testiranje". U suprotnom automatizacija se ne sme koristiti.

- a) **Sastaviti tehničke karakteristike, koje moraju da sadrže najmanje:**
 - opšti mašinski i elektro dijagram
 - analizu rizika i rešenja usvojena za otklanjanje ili smanjenje rizika
 - priručnik pojedinačnih komponenti
 - lista korišćenih komponenti
 - uputstva za upotrebu i upozorenja u vezi upotrebe od strane vlasnika
 - zapis održavanja sistema
 - deklaracija CE
- b) **Fiksirati CE marker na kapiju, sa najmanje sledećim informacijama:**
 - Ime i adresa stranke odgovorne za instalaciju i testiranje
 - tip automatizacije
 - model
 - registracioni broj
 - godina montiranja
 - CE oznaku
- c) Popuniti deklaraciju o usaglašenosti i predati vlasniku automatizacije.
- d) Sastaviti uputstvo sa priručnikom (EN 12635 str. 5.3 i 5.4) i predati vlasniku automatizacije.
- e) Sastaviti dnevnik održavanja i prepravki (EN 12635 str. 5.3) i predati vlasniku automatizacije.
- f) Sastaviti uputstvo koje sadrži instrukcije za održavanje svih uređaja automatizacije (EN 12635 str. 5.3 i 5.5) i predati vlasniku automatizacije

- g) Pre prve upotrebe automatizacije, vlasnik mora da dobije sve adekvatne informacije o opasnosti i preostale rizike.

9 SIGURNOSNA UPUTSTVA I UPOZORENJA

9.1 Uputstva i upozorenja za korišćenje

- **Dužnost montera je da izvrši analizu rizika i da obavesti korisnika / vlasnika o svim preostalim rizicima. Bilo kakav rezidualni rizik mora da bude zapisan u priručniku operatera.**
- Sledeći rizici su obično prisutni usled kretanja kapije: udar i drobljenje o glavnu površinu za zatvaranje (kod jednog lista ili između dva lista), udar i drobljenje kod otvaranja, udar i drobljenje između stacionarnog i pokretnog dela i dodatnim delovima tokom kretanja; mehanički rizici izazvani pokretom.
- **Proizvođač ne prihvata štetu ili povredu izazvane nepoštovanjem informacija o upotrebi sadržane u ovom priručniku, kao i bezbednosne indikacije navedene ispod:**

- Proizvođač odbija odgovornost za štetu i kvarove izazvane nepridržavanjem uputstva za upotrebu.
- Držite ovo uputstvo na sigurnom i lako dostupnom mestu, tako da se brzo može konsultovati kada je to neophodno.
- Pre aktiviranja kapije proveriti da li su sva prisutna lica na bezbednoj udaljenosti od kapije.
- Nikada ne dodirujte kapiju kada je u pokretu.
- Ostanite na bezbednoj udaljenosti kada se kapija pomera: prolazite samo kada su vrata potpuno otvorena i imobilizovana.
- Nemojte dozvoliti deci da se igraju sa kontrolama kapije, odlaganje daljinskog upravljača mora biti van domašaja dece.
- Sprečite decu da se igraju ili stoje u blizini kapije i pokretnih delova dok je kapija u pokretu. Iste mere predostrožnosti se odnose na hendikepirana lica i životinje.
- U slučaju kvara (buka, trzanje, itd...) suspendujte odmah korišćenje kapije, nepoštovanje ovog pravila može da izazove ozbiljne rizike, rizike udesa i/ili ozbiljna oštećenja kapije i automatizacije. Kontaktirajte PROFESIONALNOG MONTERA a u međuvremenu koristite kapiju ručno isključivanjem operatera.

- U cilju efikasnog održavanja automatizacije, testovi i provjere naznačene u poglavlju ODRŽAVANJE moraju biti izvršene često od strane PROFESIONALNOG MONTERA.
- Ispitivati instalaciju često kako bi proverili da nema znakova mehaničkog kvara, nosača, oštećenja zica i sastavnih delova. Nemojte koristiti automatizaciju dok neophodne popravke nisu izvršene.

- Ukoliko tečnost prodre unutar kontrolne jedinice, isključite električno napajanje i odmah pozovite proizvođača ili lokalni ovlašćeni servis, korišćenje kontrolne jedinice u takvim uslovima može da izazove opasnost. Automatizacija se ne sme koristiti u takvim uslovima, čak ni na baterijama (opciono).
- U slučaju kvara ili problema koji se ne mogu rešiti korišćenjem informacije sadržane u ovom priručniku, obratite se servisu za pomoć ili proizvođaču.

10 ODRŽAVANJE

10.1 Uputstva i upozorenja za održavanje

- Nakon što je automatika testirana, podešeni parametri se ne smeju menjati. Ako se naknadno menjaju neki parametri (npr. smanjenje vrednosti napona), **SVE PROVERE I TESTIRANJA FUNKCIONALNOSTI SE MORAJU PONOVI TI.**
 - Proizvođač odbija odgovornost za štetu ili kvarove izazvane nepoštovanjem informacija sadržanim u ovom uputstvu i bezbednosnim uputstvima predviđenim ispod.
 - Proizvođač odbija odgovornost za štetu i kvarove koji proističu iz nepredržavanja opisanih u uputstvu.
 - Kako bi automatika bila efikasna i bezbedna, pratite metode čišćenja, provere i održavanja opisane u ovom uputstvu. Ovo je dužnost vlasnika.
 - Svaka provera, održavanje, ili popravke moraju biti sprovedene od strane PROFESIONALNOG MONTERA.
 - Uvek isključite napajanje u slučaju kvarova, raspada ili bilo kojim drugim operacijama u cilju izbegavanja da se kaplja aktivira u toku kvarova.
 - Uvek isključite napajanje pre izvođenja bilo kakvog održavanja ili čišćenja.
 - Vlasnik nije ovlašćen da ukloni poklopac kontrolne jedinice, jer sadrži delove pod naponom.
 - Ako je kabl za napajanje oštećen, kabl mora biti odmah zamenjen od strane proizvođača, lokalnog ovlašćenog monter a ili osobom sa sličnim kvalifikacijama kako bi se izbegli rizici.
-
- Nemojte raditi tehničke promene ili programske promene na kontrolnoj jedinici. Operacije ovog tipa mogu izazvati neispravnost i i/ili rizik od nesreća. Proizvođač odbija svu odgovornost za štete nastale modifikacijom.
 - U slučaju intervencije automatskih osigurača ili prekidača, pre nego što bi se puštalo u rad. Javiti se PROFESIONALNOM MONTERU.
 - Isključenje i menjanje para baterija u kontrolnoj jedinici može da izvrši samo PROFESIONALNI MONTER.
 - Ako se greška ne može rešiti sa informacijama sadržanim u ovom priručniku, javiti se proizvođaču ili lokalnom ovlašćenom servisu.
 - Svo održavanje, popravka ili zamena delova mora biti zabeleženo u dnevniku održavanja, koji se isporučuje i inicijalno popunjava monter.

10.2 Rutinsko održavanje

Svaki 6 meseci profesionalni monter treba da ponovi serije testova opisanih za test automatizacije (pogledati član TESTIRANJE I PROBNI RAD).

11 RUŠENJE I ODSTRANJIVANJE

- Kontrolna jedinica je konstruisana korišćenjem raznih materijala, što podrazumeva usvajanje različite metode odstranjivanja. Pogledajte propise koji su na snazi u zemlji u kojoj je uređaj instaliran. especially with regard to the buffer batteries (if present).
- Ako postojeće baterije moraju biti uklonjene iz kontrolne jedinice pre odstranjivanja, isključite kontrolni uređaj sa električne mreže pre uklanjanja baterija.
- Kontaktirajte kvalifikovano preduzeće za odstranjivanje.

Pažnja: isključenje uređaja sa mreže mora da obavi kvalifikovani električar koristeći adekvatne alate.

Deklaracija usaglašenosti



under Directive 98/37/EC, appendix II, part B (Manufacturer's Declaration of CE Conformity)

LIFE Home Integration
Via S.Pertini 3/5
31014 COLLE UMBERTO (TV)

deklariše sledeće artikle:

RG1R DL kontrolnu jedinicu

koja zadovoljava osnovne potrebe i sulove utvrđene u sledećim direktivama:

- Low voltage directive 73/23/EEC and subsequent amendments,
- Electromagnetic compatibility directive 89/336/EEC and subsequent amendments,
- Radio and telecommunications equipment directive 1999/5/EC and subsequent amendments.

i zadovoljava sledeće standarde:

- EN 12445:2000 Industrial, commercial and garage doors and gates - Safety in the usage of motorised doors - testing methods
- EN 12453: Industrial, commercial and garage doors and gates - Safety in the usage of motorised doors - Requisites
- EN 60204-1:1997 Machinery safety - Electric equipment of the machine - Part 1: general rules.
- EN 60950 Information technology equipment - Safety - Part 1: General requisites
- ETSI EN 301489-3:2001 Electromagnetic compatibility for radio equipment and appliances.
- EN 300220-3:2000 Radio equipment and systems - short band devices - Technical characteristics and testing methods for radio apparatus with a frequency of 25 to 1000 MHz and powers of up to 500mW.

The Manufacturer also declares that it is not permitted for the above mentioned components to be used until such time as the system in which they are incorporated is declared conform to directive 98/37/EC.

COLLE UMBERTO _____



Ime i prezime:

MICHELE RUI

Pozicija:

PRESIDENT

Potpis:





Adresa: Via Sandro Pertini,3/5 31014 COLLE UMBERTO (TV) Italia

Telefon: **+ 39 0438 388592**
Fax: **+ 39 0438 388593**
http: **www.homelife.it**
e-mail: **info@homelife.it**

